



DESIGNING GAMMENE



PETTINE. NOUVEAUTÉ 2023

SÈCHE-SERVIETTES HYDRAULIQUE / ÉLECTRIQUE



NOUVEAUTÉ DESIGN

CE MODÈLE PEUT À LA FOIS ORNER UN SALON OU ÊTRE UTILISÉ COMME UN SÈCHE-SERVIETTES DANS LA SALLE DE BAIN

ALIMENTATION ÉLECTRIQUE ET SUPPORTS PARFAITEMENT DISSIMULÉS
COMMANDE : RRIM PLUS CDREIM (VOIR ACCESSOIRES)



NOMBREUX RAL DISPONIBLES : BRILLANTS, MATS OU STRUCTURÉS. NUANCIER P. 162-164



COMMANDE DÉPORTÉE

E **PETTINE D**
Alimentation électrique à droite

E **PETTINE S**
Alimentation électrique à gauche

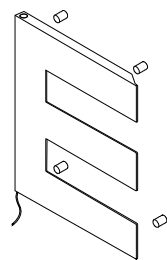

PETTINE 68

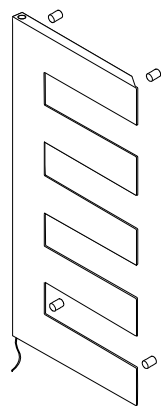

PETTINE 122

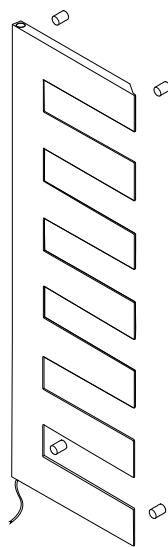

PETTINE 176

$\Delta T 50^\circ C$

68,5 x 55 CM		
BLANC [B]	300 W	282 W
COULEUR [T]	300 W	282 W
SPÉCIAL [S]	300 W	282 W

$\Delta T 50^\circ C$

122,5 x 55 CM		
BLANC [B]	500 W	474 W
COULEUR [T]	500 W	474 W
SPÉCIAL [S]	500 W	474 W

$\Delta T 50^\circ C$

176,5 x 55 CM		
BLANC [B]	700 W	647 W
COULEUR [T]	700 W	647 W
SPÉCIAL [S]	700 W	647 W



PETTINE.

SEQUENZE.

SÈCHE-SERVIETTES HYDRAULIQUE / ÉLECTRIQUE



DESIGN NOVATEUR, ASYMÉTRIQUE AUX FINITIONS RAFFINÉES

THERMOSTAT ÉLECTRONIQUE DIGITAL RADIO PROGRAMMABLE

VERSION ÉLECTRIQUE AVEC RÉCEPTEUR SANS FILS INTÉGRÉ SUR LA PLAQUE, DEUX LEDS INDIQUENT LE MODE DE FONCTIONNEMENT

COMMANDE DÉPORTÉE



50 RAL À CHOIX
NUANCIER P. 156-158



Alimentation électrique disponible uniquement à gauche

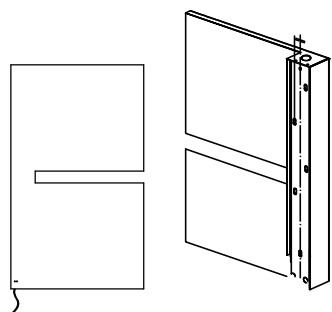

SEQUENZE 84

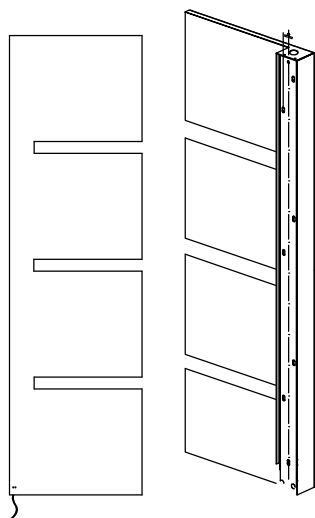

SEQUENZE 173

⚡ — 🌡️ ΔT 50 °C

84,5 x 50 CM
COULEUR 260 W 386 W
À CHOIX

⚡ — 🌡️ ΔT 50 °C

173,5 x 50 CM
COULEUR 520 W 738 W
À CHOIX



THERMOSTAT ÉLECTRONIQUE DIGITAL RADIO PROGRAMMABLE



STEP.

SÈCHE-SERVIETTES HYDRAULIQUE / ÉLECTRIQUE



SÈCHE-SERVIETTES EN ALUMINIUM AU DESIGN NOVATEUR DISPONIBLE EN HYDRAULIQUE OU ÉLECTRIQUE

SUPERPOSITION DE TUBES HORIZONTAUX D'UNE HAUTEUR DE 40 MM. SES BORDS ARRONDIS PROCURENT UNE PROFONDEUR APPRÉCIABLE ET DES LIGNES DOUCES



IP44



RACCORDEMENT HYDRAULIQUE FOURNI DANS LA MÊME FINITION QUE LE SÈCHE-SERVIETTE



VERSION ÉLECTRIQUE STEP E FOURNI AVEC TÉLÉCOMMANDE

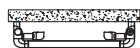

STEP 77

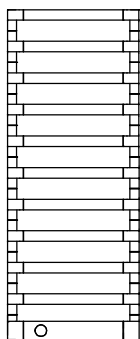
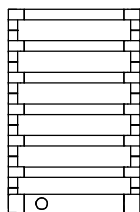

STEP 124

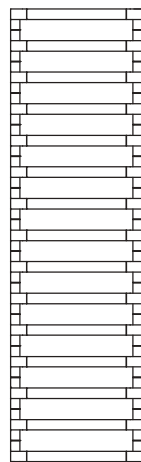
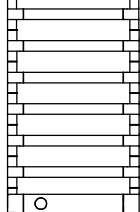

STEP 173

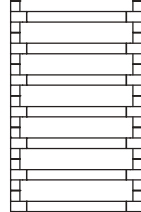

🔌 ⚡ ΔT 50 °C

77 x 50 CM
 CHROME 250 W 164 W
 COULEUR 250 W 324 W
 À CHOIX

🔌 ⚡ ΔT 50 °C

124 x 50 CM
 CHROME 450 W 242 W
 COULEUR 450 W 509 W
 À CHOIX

🔌 ⚡ ΔT 50 °C

173 x 50 CM
 CHROME 650 W 346 W
 COULEUR 650 W 701 W
 À CHOIX

⚡ ΔT 50 °C

77 x 60 CM
 CHROME 182 W
 COULEUR À CHOIX 365 W

⚡ ΔT 50 °C

124 x 60 CM
 CHROME 283 W
 COULEUR À CHOIX 576 W

⚡ ΔT 50 °C

173 x 60 CM
 CHROME 392 W
 COULEUR À CHOIX 788 W

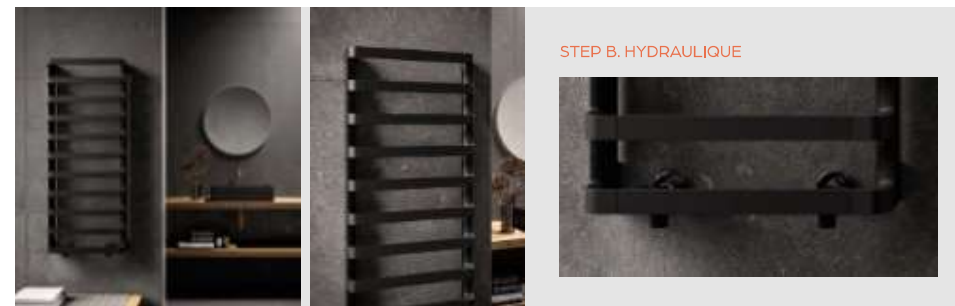

STEP B. HYDRAULIQUE



13 COULEURS À CHOIX
 NUANCIER P. 159

STEP E. ÉLECTRIQUE

CUBE. NOUVEAUTÉ 2023

RADIATEUR DESIGN HYDRAULIQUE



RADIATEUR HYDRAULIQUE QUI SE PRÉSENTE COMME UNE ÉTAGÈRE RÉTROÉCLAIRÉE

RACCORDEMENT ÉLECTRIQUE NÉCESSAIRE POUR ÉCLAIRAGE LED DES ÉTAGÈRES

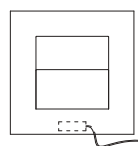

CUBE 68 / 1 ÉTAGÈRE

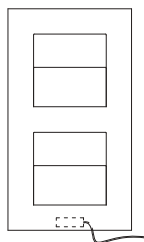

CUBE 122 / 2 ÉTAGÈRES

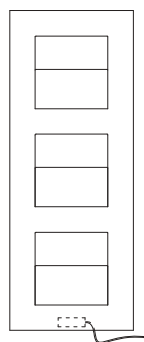

CUBE 176 / 3 ÉTAGÈRES

ΔT 50 °C

68 x 68 CM
COULEUR À CHOIX

465 W

ΔT 50 °C

122 x 68 CM
COULEUR À CHOIX

842 W

ΔT 50 °C

176 x 68 CM
COULEUR À CHOIX

1218 W



NOMBREUX RAL DISPONIBLES : BRILLANTS,
MATS OU STRUCTURÉS. NUANCIER P. 155

CUBE. HYDRAULIQUE

POLYGON. NOUVEAUTÉ 2023

PANNEAU RAYONNANT CONNECTÉ



PANNEAU RAYONNANT CONNECTÉ RÉCOMPENSÉ PAR LES PRIX DE DESIGN INTERNATIONAUX LES PLUS RECONNUS



DISPONIBLE EN VERTICAL OU HORIZONTAL, IL EST COMMANDABLE À DISTANCE VIA L'APPLICATION « IRSAP NOW ». ÉCLAIRAGE LED MULTICOLORE RÉGLABLE

MODÈLE HORIZONTAL DOTÉ D'UNE TABLETTE D'ACCUEIL



ÉCLAIRAGE D'AMBIANCE
LED INTÉGRÉE MULTICOLORE
À INTENSITÉ VARIABLE



5 NUANCES BICOLORES :

- | | | | |
|--|-------------------|--|-----------------|
| | BLANC OPAQUE (J8) | | GRIS CLAIR (8N) |
| | GRIS CLAIR (8N) | | AGAVE (9N) |
| | BLANC PERLE (16) | | SABLÉ (Y4) |
| | QUARTZ 2 (2C) | | AGAVE (9N) |
| | NOIR SATINÉ (30) | | |
| | GRIS MOYEN (4D) | | |

+ 35 RAL UNIES : VOIR PAGE 156-158

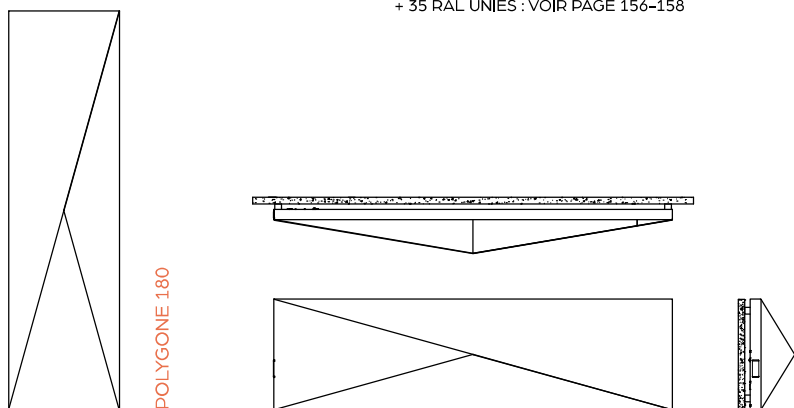

50 x 180 CM
BLANC 750 W
NOIR SATINÉ 750 W

PLUS D'INFO SUR LE SYSTÈME
IRSAP NOW



FLASHER POUR VOIR LA
VIDÉO DE PRÉSENTATION

POLYGON.

SÉRIE T1. NOUVEAUTÉ 2023

RADIATEUR ALU DÉCORATIF



RADIATEUR ALUMINIUM ET OBJET DE DÉCORATION

PERMET DE CRÉER DE MULTIPLES COMPOSITIONS CHAUFFANTES : ÉTAGÈRES, RAYONNAGES, PORTE-OBJETS, PORTE-SERVIETTES ET AUTRES ACCESSOIRES POUR LA SALLE-DE-BAIN, L'ENTRÉE, LE COULOIR, LA CUISINE ET LE SÉJOUR



 FICHE TECHNIQUE SÉRIE T1.
VERSION HYDRAULIQUE



 FICHE TECHNIQUE SÉRIE T1.
VERSION ÉLECTRIQUE

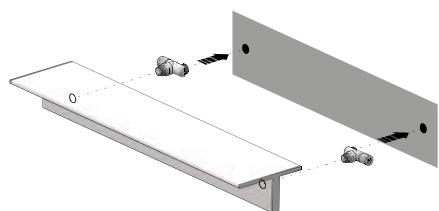

SÉRIE T1M.

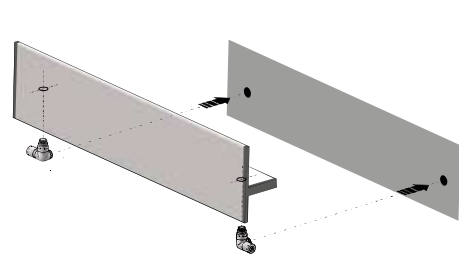

SÉRIE T1P.

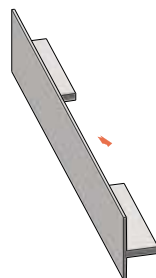

OPTION :
PASSAGE POUR
SERVIETTE DE BAIN



DIMENSIONS SUR-MESURE :
CRÉEZ VOTRE RADIATEUR EN FONCTION DE VOS BESOINS AU CENTIMÈTRE, DE 101 À 250 CM

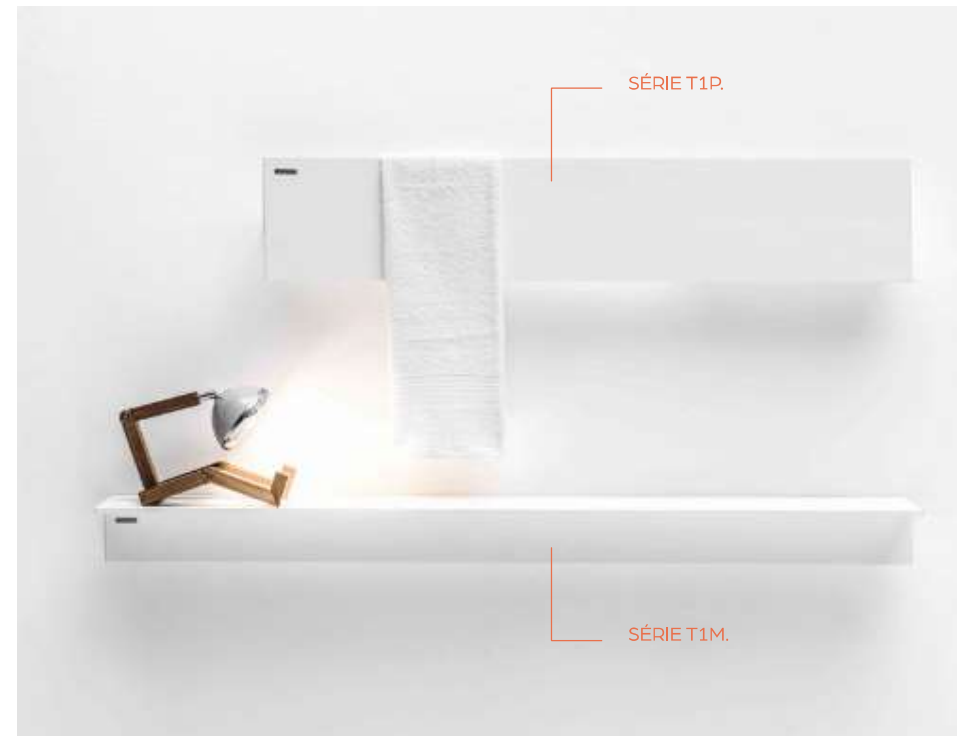

NOMBREUX RAL DISPONIBLES : BRILLANTS,
MATS OU STRUCTURÉS. NUANCIER P. 162-164

SÉRIE T1.

SÉRIE T2. NOUVEAUTÉ 2023

RADIATEUR ALU DÉCORATIF



RADIATEUR ALU ET OBJET DE DÉCORATION VERTICAL OU HORIZONTAL

VERTICALEMENT, IL PEUT ÊTRE AGRÉMENTÉ D'ÉTAGÈRES OU DE PATÈRES PERMETTANT DE RÉCHAUFFER SERVIETTES ET PEIGNOIRS



 FICHE TECHNIQUE SÉRIE T2.
VERSION HYDRAULIQUE



 FICHE TECHNIQUE SÉRIE T2.
VERSION ÉLECTRIQUE

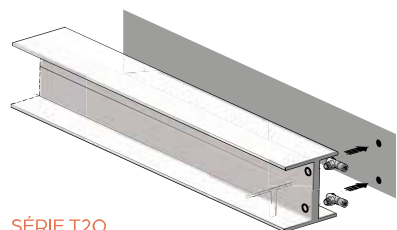

SÉRIE T2O.

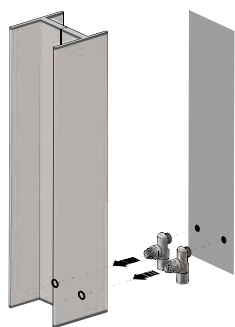

SÉRIE T2V.

OPTION :
TABLETTE
S EN NOYER
SUR-MESURE

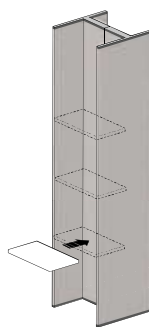

 DIMENSIONS SUR-MESURE :
CRÉEZ VOTRE RADIATEUR EN FONCTION DE VOS BESOINS AU CENTIMÈTRE, DE 101 À 250 CM



SÉRIE T2V.



SÉRIE T2O.



NOMBREUX RAL DISPONIBLES : BRILLANTS,
MATS OU STRUCTURÉS. NUANCIER P. 162-164

SÉRIE T2.